

**KHIT 6010/I**



FOR THE WAY IT'S MADE.®



## Descrizione prodotto

1. Zona di cottura ad induzione  $\varnothing$  145
2. Zona di cottura ad induzione  $\varnothing$  210
3. Zona di cottura ad induzione  $\varnothing$  180
4. Zona di cottura ad induzione  $\varnothing$  145
5. Display e comandi

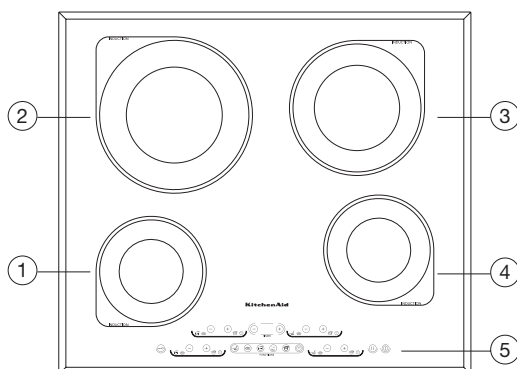

**Importante:** al fine di evitare di danneggiare permanentemente il piano vetroceramico, evitare l'uso di

- pentole con fondo non perfettamente piano
- pentole metalliche con fondo smaltato

## Dimensioni del piano di cottura

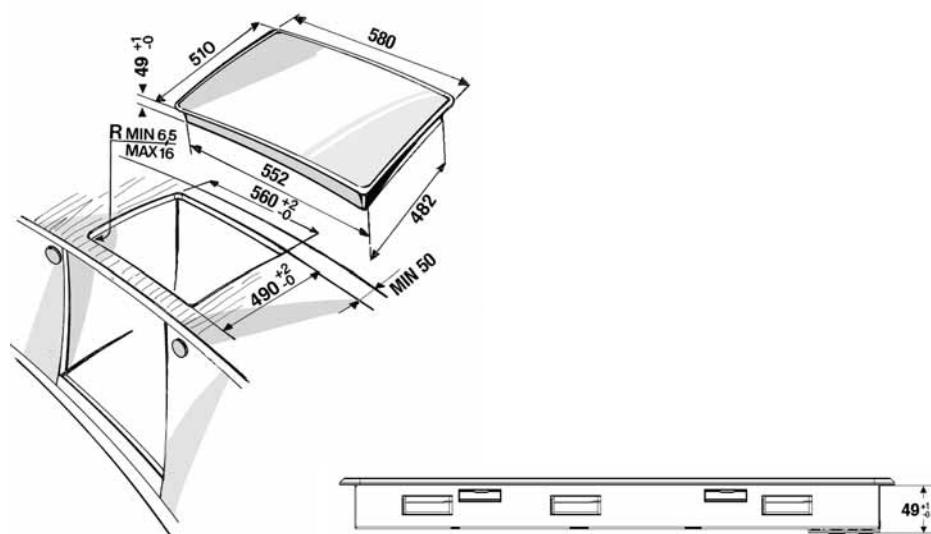

Type: PLEIK 230V~/400V~ 3N 50Hz 7,4 kW  
Type: PLEIK 230V~ 50Hz 7,4 kW (only for UK)

## Come utilizzare il piano di cottura

- A Accensione e spegnimento
- B Pausa
- C Selezione zona di cottura e regolazione livelli
- D Barra Funzioni speciali
- E Barra timer
- F Sicurezza bambini

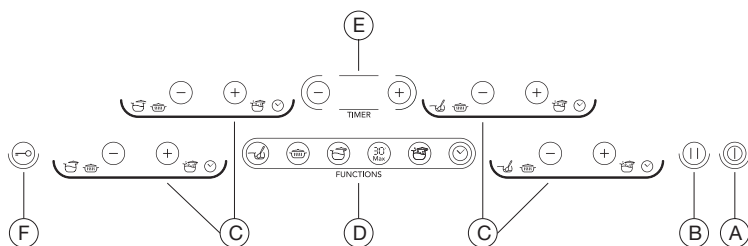

### BARRA DELLE FUNZIONI SPECIALI

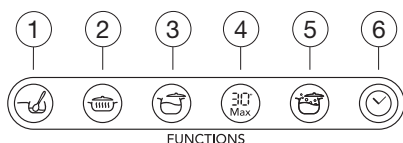

#### 1. Funzione teapore

Mantiene una temperatura bassa uniforme nella zona di cottura. La funzione è indicata, in contenitori adatti, per: far lievitare la pasta, far ammorbidire il burro, riscaldare biberon o preparare pappe, preparare yoghurt, fondere il cioccolato

#### 2. Funzione mantenimento calore

Imposta un livello di potenza basso per mantenere in caldo cibi e vivande

#### 3. Funzione mantenimento ebollizione

Mantiene una temperatura nella zona di cottura sufficientemente elevata da mantenere l'ebollizione dell'acqua.

#### 4. Funzione 30 Secondi Max

La funzione imposta alla massima potenza una zona di cottura per un periodo limitato 30, 60, 90 sec durante una normale cottura

#### 5. Funzione ebollizione Rapida

Imposta un livello di potenza superiore per portare rapidamente ad ebollizione l'acqua

#### 6. Funzione temporizzatore

La funzione temporizzatore, può essere impostata sia come contaminuti che per la programmazione del funzionamento di una zona di cottura

## Utilizzo generale

Per accendere il piano, premere per almeno 2 sec il tasto un punto luminoso si accende sopra il tasto. L'accensione del piano è accompagnata da un segnale acustico. Il display di ogni zona di cottura presenta uno 0. Se il piano era stato già acceso in precedenza e le zone di cottura non sono ancora raffreddate sufficientemente, i display delle zone di cottura ancora calde mostreranno il simbolo H.

Selezionare entro 25 sec. la zona di cottura desiderata, attivandola, premendo i tasti + o - La luminosità dei display della zona selezionata aumenta e lampeggiano i punti luminosi delle funzioni speciali disponibili per quella zona di cottura. Una zona di cottura rimane selezionata per 6 sec. durante i quali i punti luminosi, corrispondenti alle funzioni speciali previste per quella zona lampeggiano. Oltre è necessario selezionare nuovamente la zona di cottura, premendo + o - ed impostare poi la funzione speciale.

Se non viene attivata nessuna zona di cottura entro 25

secondi il piano si spegne automaticamente per motivi di sicurezza.

**IMPORTANTE:** la dotazione di sicurezza del piano comprende una funzione di spegnimento automatico dopo 1 ora di funzionamento alla massima potenza o dopo 6 ore di funzionamento con la potenza al minimo o con la funzione teapore inserita.

Per l'uso normale delle zone di cottura, dopo aver selezionato la zona, è possibile regolare il livello di potenza, agendo sui tasti + o -, selezionando i livelli da 1 a 9. Partendo da 0 e premendo il tasto - si imposta direttamente il livello di potenza 9. La pressione contemporanea dei tasti + e - spegne la zona di cottura.

Dopo lo spegnimento di una zona di cottura, il display della zona in questione, segnala la presenza di calore con una H.

Tale indicazione permane fintanto che la temperatura della zona di cottura non scende sotto un livello di

## Utilizzo generale

sicurezza accettabile.

Qualora il piano venga spento con zone di cottura ancora calde, l'indicazione **H** permane fintanto che la zona non si è sufficientemente raffreddata.

Per l'uso delle funzioni speciali, evidenziate dai punti luminosi quando la zona di cottura è attivata, è necessario premere il tasto corrispondente nella barra delle funzioni speciali. Come aiuto all'apprendimento del funzionamento dell'apparecchio, le operazioni non consentite sono segnalate da un tono acustico grave. Le funzioni speciali ebollizione rapida, tepore, mantenimento calore, 30 sec max, e mantenimento

ebollizione (ove prevista) possono essere attivate singolarmente su ogni zona di cottura. Le funzioni speciali tepore, mantenimento di calore e mantenimento ebollizione (ove prevista), vengono visualizzate sui display delle zone di cottura, in cui sono attive, con un movimento rotatorio orario. La funzione ebollizione rapida, viene visualizzata sul display da tre segmenti orizzontali che si accendono in progressione verso l'alto. Per cambiare la funzione speciale è sufficiente selezionare la zona di cottura desiderata e premere il tasto relativo alla nuova funzione speciale da impostare.

## Utilizzo della funzione speciale e uso avanzato del piano cottura

### 1. Funzione pausa

La funzione *pausa*, permette di sospendere momentaneamente la sessione di cottura in atto, evitando che i cibi si brucino o vi siano fuoriuscite di liquidi dalle pentole, dovute a prolungate e non desiderate bolliture. All'attivazione della funzione *pausa*, tutte le zone di cottura funzionanti, vengono portate ad una temperatura di mantenimento corrispondente a quella della funzione speciale *mantenimento calore*.

#### Attivazione e rimozione della Funzione pausa

La funzione *pausa*, si attiva premendo il tasto . L'attivazione è segnalata dal punto luminoso sul tasto. I display di tutte le zone di cottura visualizzano due barre verticali lampeggianti. Se su una zona di cottura era impostata la funzione *tepore*, essendo questa funzione una cottura più gentile della funzione *mantenimento calore*, la temperatura di mantenimento della zona di cottura sarà quella corrispondente alla funzione *tepore*.

Per rimuovere la funzione *pausa*, è necessario premere ancora il tasto *pausa*. La situazione dei livelli preesistenti prima dell'attivazione della funzione *pausa*, viene ripristinata quando la funzione *pausa* viene disattivata. Eventuali temporizzazioni impostate prima dell'attivazione della funzione *pausa*, continuano il conteggio del tempo durante tutta la durata della funzione *pausa*. La funzione *pausa* si disattiva automaticamente dopo 2 ore. **NON LASCIARE PER NESSUN MOTIVO IL PIANO INCUSTODITO ANCHE SE LA FUNZIONE PAUSA È ATTIVA.**

### 2. Funzione 30 sec max

La funzione *30 sec max* consente durante una sessione di cottura di fornire per un tempo limitato una maggiore quantità di calore. Data la sua particolarità la funzione *30 sec max* non è

selezionabile quando una zona di cottura è spenta, richiede che sia attiva su uno dei livelli da 1 a 9.

#### Attivazione e rimozione della Funzione 30 sec max

La funzione *30 sec max*, si attiva premendo il tasto  nella barra delle funzioni speciali dopo aver attivato la zona di cottura, premendo il tasto **+ o -**. Il tasto *30 sec max* premuto, una volta, imposta la durata della funzione a 30 sec. Sul display della zona di cottura selezionata compare un segmento orizzontale luminoso. Le successive pressioni permettono di impostare la durata a 60 e 90 sec e vengono segnalate sul display rispettivamente con 2 o 3 segmenti orizzontali. Una volta attivata la funzione e impostato il funzionamento, il controllo segnala il tempo rimanente, spegnendo un segmento ogni 30 secondi. Per rimuovere la funzione *30 sec max*, premere contemporaneamente i tasti **+ e -**. Se la funzione non viene rimossa prima del termine, dopo 30 - 60 - 90 secondi la cottura torna automaticamente al livello precedente.

### 3. Funzione sicurezza bambini

La funzione *sicurezza bambini*, blocca completamente il controllo del piano di cottura per evitare il suo utilizzo da parte dei bambini.

#### Attivazione e rimozione della funzione sicurezza bambini

La funzione *sicurezza bambini*, si attiva premendo il tasto . Il controllo viene disabilitato ad eccezione dei tasti *sicurezza bambini* stesso e del tasto di accensione spegnimento.

Il controllo viene bloccato nelle condizioni in cui era prima dell'attivazione della funzione *sicurezza bambini*. I livelli o le funzioni speciali impostate sulle zone di cottura, prima dell'attivazione della funzione *sicurezza bambini*, rimangono congelati e non modificabili dall'utente. Se nessuna delle zone di cottura è in

## Utilizzo della funzione speciale e uso avanzato del piano cottura

funzione, l'attivazione della funzione sicurezza bambini, spegne il piano di cottura.

Alla riaccensione, la funzione sicurezza bambini, viene mantenuta. Per disattivarla premere per 3 sec sul tasto . In caso di spegnimento del piano dovuto alla mancanza di energia dalla rete elettrica, alla riaccensione la funzione sicurezza bambini, non viene mantenuta.

### 4. Funzione mantenimento ebollizione

La funzione mantenimento ebollizione imposta automaticamente sulla zona di cottura selezionata, una temperatura alla quale viene mantenuta la minima ebollizione dell'acqua nelle pentole.

Si consiglia per ottimizzare i tempi, di raggiungere l'ebollizione, utilizzando la funzione ebollizione rapida e poi la funzione mantenimento ebollizione per mantenere il minimo bollore.

#### Attivazione e rimozione della funzione mantenimento ebollizione

La funzione mantenimento ebollizione, si attiva, premendo il tasto . Per il suo utilizzo è necessario che la zona di cottura sia attiva su uno dei livelli o delle funzioni speciali.

Per rimuovere la funzione premere contemporaneamente i tasti + e -.

### 5. Funzione ebollizione rapida

La funzione ebollizione rapida, imposta la zona di cottura, per un tempo limitato, ad una temperatura superiore a quella del livello 9. La funzione permette di ridurre i tempi di ebollizione dell'acqua.

#### Attivazione e rimozione della funzione ebollizione rapida

La funzione può essere impostata su ogni zona di cottura attiva su un livello o su una funzione speciale, premendo il tasto . La funzione ebollizione rapida, può essere usata contemporaneamente solo su 2 zone di cottura, una sul lato destro e una sul lato sinistro.

**ATTENZIONE: quando viene usata questa funzione in abbinamento ad un'altra piastra della stessa parte di piano, a seconda dei livelli impostati, il piano risulterà rumoroso.**

**ATTENZIONE:** quando la funzione ebollizione rapida è richiesta sulla zona di cottura di diametro maggiore (210 mm), che corrisponde alla zona di maggior potenza; il livello di potenza della zona di cottura piccola anteriore sinistra (145 mm) verrà automaticamente ridotto, permettendo comunque di continuare la cottura. Per utilizzare la funzione ebollizione rapida sulla zona di cottura grande, al

massimo delle sue prestazioni, non utilizzare la zona di cottura anteriore sinistra.

Per rimuovere la funzione, premere il tasto - della zona selezionata, abbassando il livello di potenza, oppure premere contemporaneamente i tasti + e -.

### 6. Funzione temporizzatore

La funzione temporizzatore, può essere utilizzata sia come contaminuti, senza nessuna associazione ad una specifica zona di cottura, oppure può essere specificata per una zona di cottura, programmandone il suo funzionamento.

#### Attivazione e rimozione della funzione temporizzatore

La funzione temporizzatore, utilizzata come contaminuti, si attiva premendo il tasto  sulla barra delle funzioni speciali. Il tempo viene selezionato premendo i tasti + e - nella barra timer. È possibile selezionare fino a 99 minuti. Allo scadere del tempo impostato viene emesso un segnale acustico prolungato.

Per interrompere il segnale acustico premere . Per utilizzare la funzione temporizzatore, per programmare lo spegnimento di una zona di cottura, è necessario che alla zona di cottura sia impostato un livello di potenza o una delle funzioni speciali ebollizione rapida, tepore o mantenimento di calore. Premendo il tasto temporizzatore, il display nella barra timer si attiva lampeggiando. Selezionando una delle zone di cottura, premendo + o - , uno di punti luminosi, posizionati ai quattro vertici del display timer, si accende, indicando la zona selezionata. Selezionare il tempo desiderato con i tasti + e - della barra timer. Il display smette di lampeggiare dopo qualche secondo e la programmazione di quella zona di cottura è terminata.

A questo punto è possibile programmare un'altra zona di cottura. Tutte le zone di cottura possono essere temporizzate in modo indipendente.

Le zone di cottura temporizzate, sono identificate dal punto luminoso sopra il simbolo timer. I punti luminosi ai vertici del display della barra timer indicano a quale zona di cottura è riferito il tempo visualizzato dal display.

Di norma viene visualizzato il tempo relativo alla temporizzazione più breve. Selezionando una zona di cottura, il display della barra timer, visualizza la temporizzazione associata a quella zona specifica. Per interrompere la temporizzazione di una zona di cottura, premere contemporaneamente i tasti + e -.



